

Пример схемы управления электроприводом РэмТЭК.

Показанные элементы системы телемеханики в поставку электропривода не входят.

Дискретные выходы настраиваются на различные функции (более подробно см РЭ).

Действия по дискретному входу "БЛОК" настраиваются.

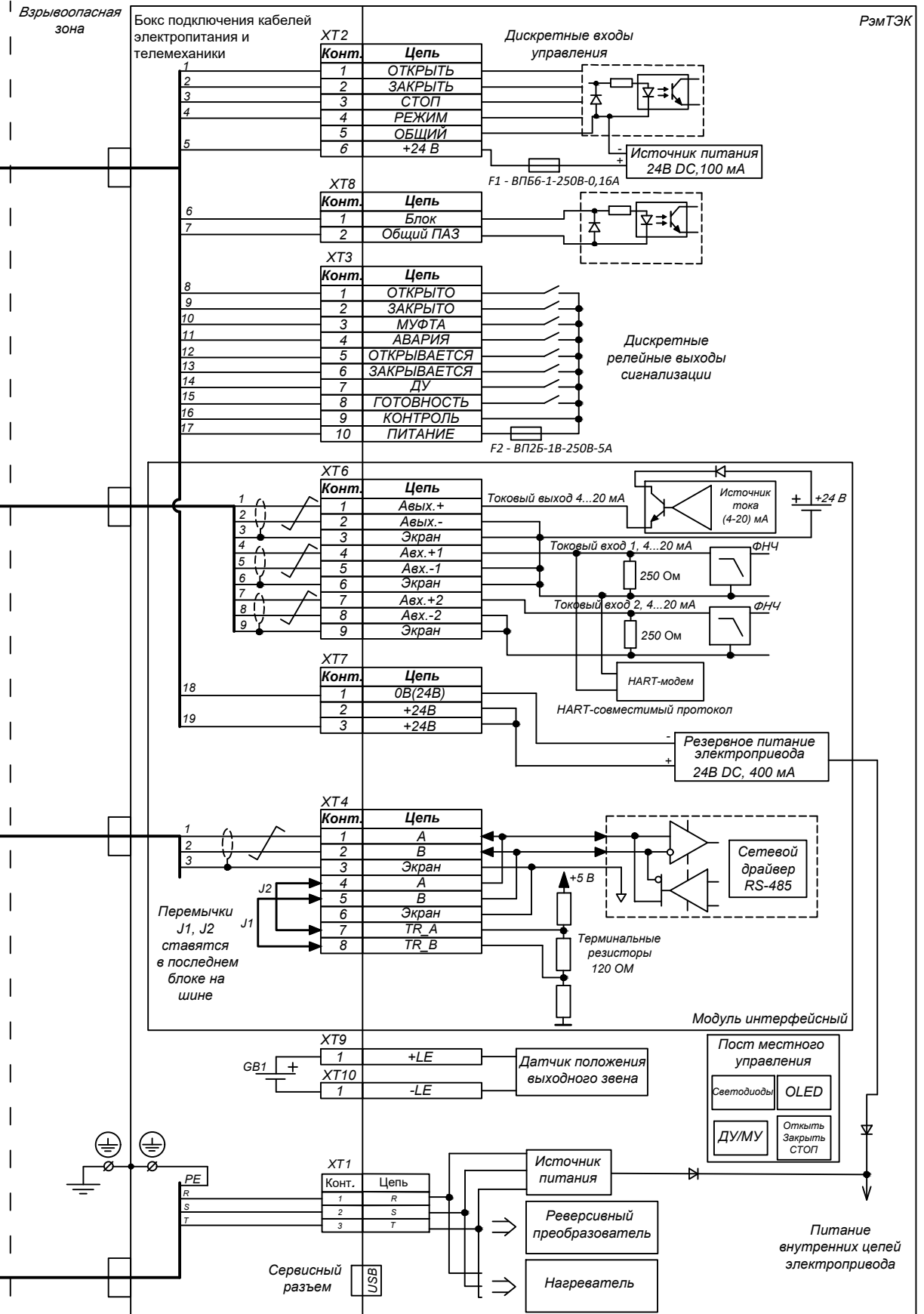
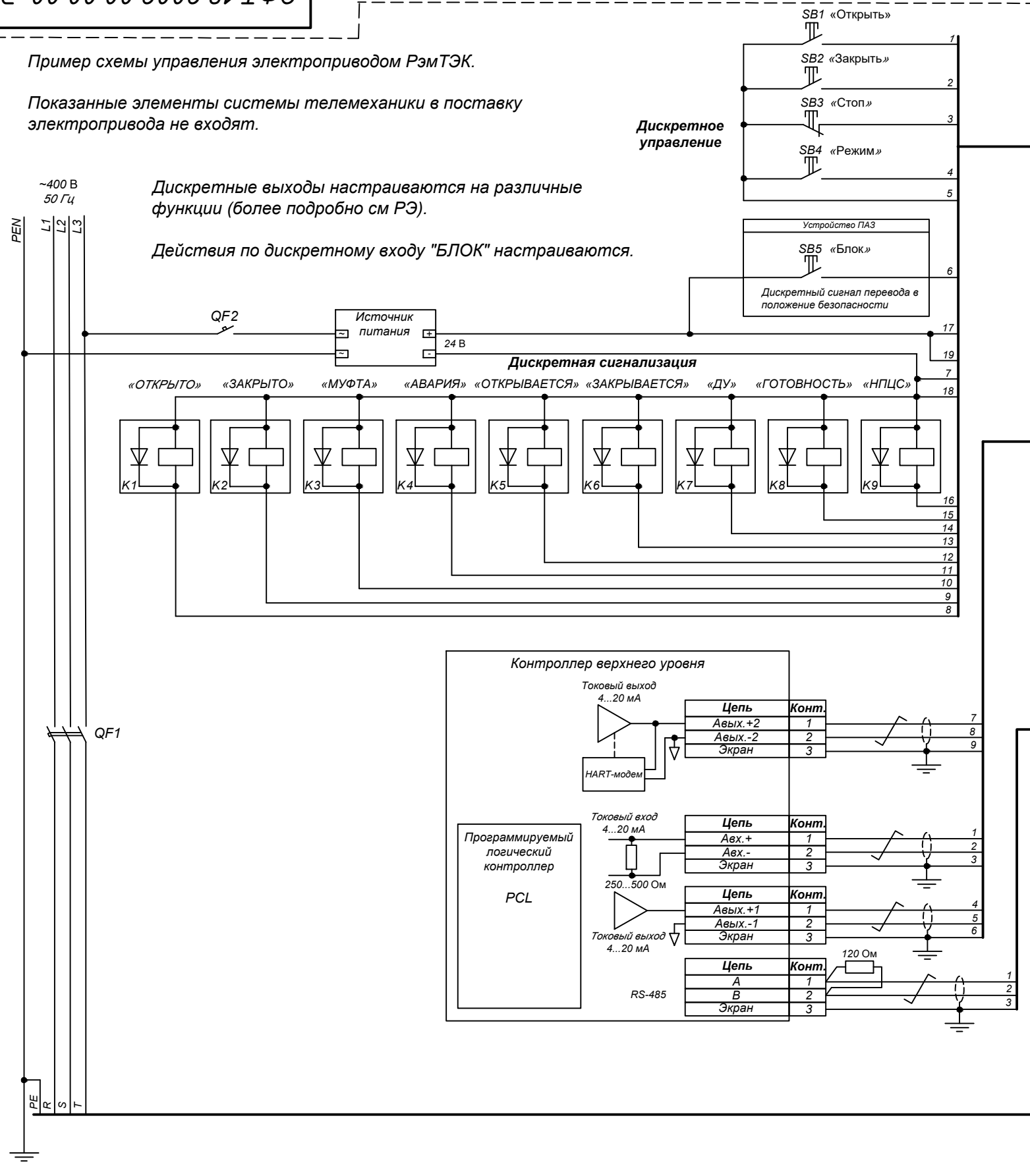

Электропривод РэмТЭК

Схема внешних подключений

Модификация "48"

Напряжение питания 400 В 3ф



ООО НПП "ТЭК"