

Пример схемы управления электроприводом РэмТЭК.

Показанные элементы системы телемеханики в поставку электропривода не входят.

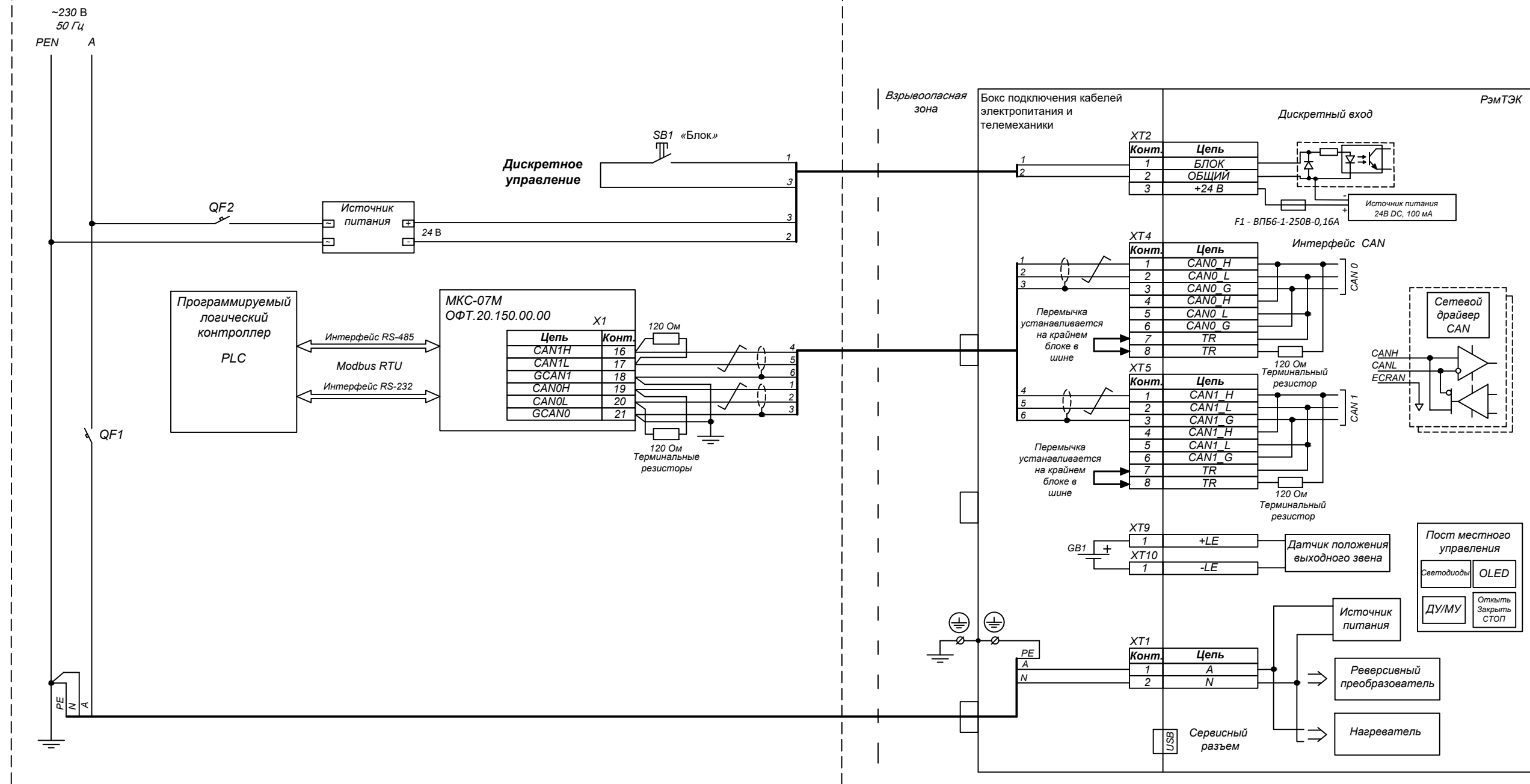

Электропривод РэмТЭК
Схема внешних подключений

Модификация "43"
Напряжение питания 230 В 1ф



ООО НПП "ТЭК"