

Пример схемы управления электроприводом РэмТЭК.

Показанные элементы системы телемеханики в поставку электропривода не входят.

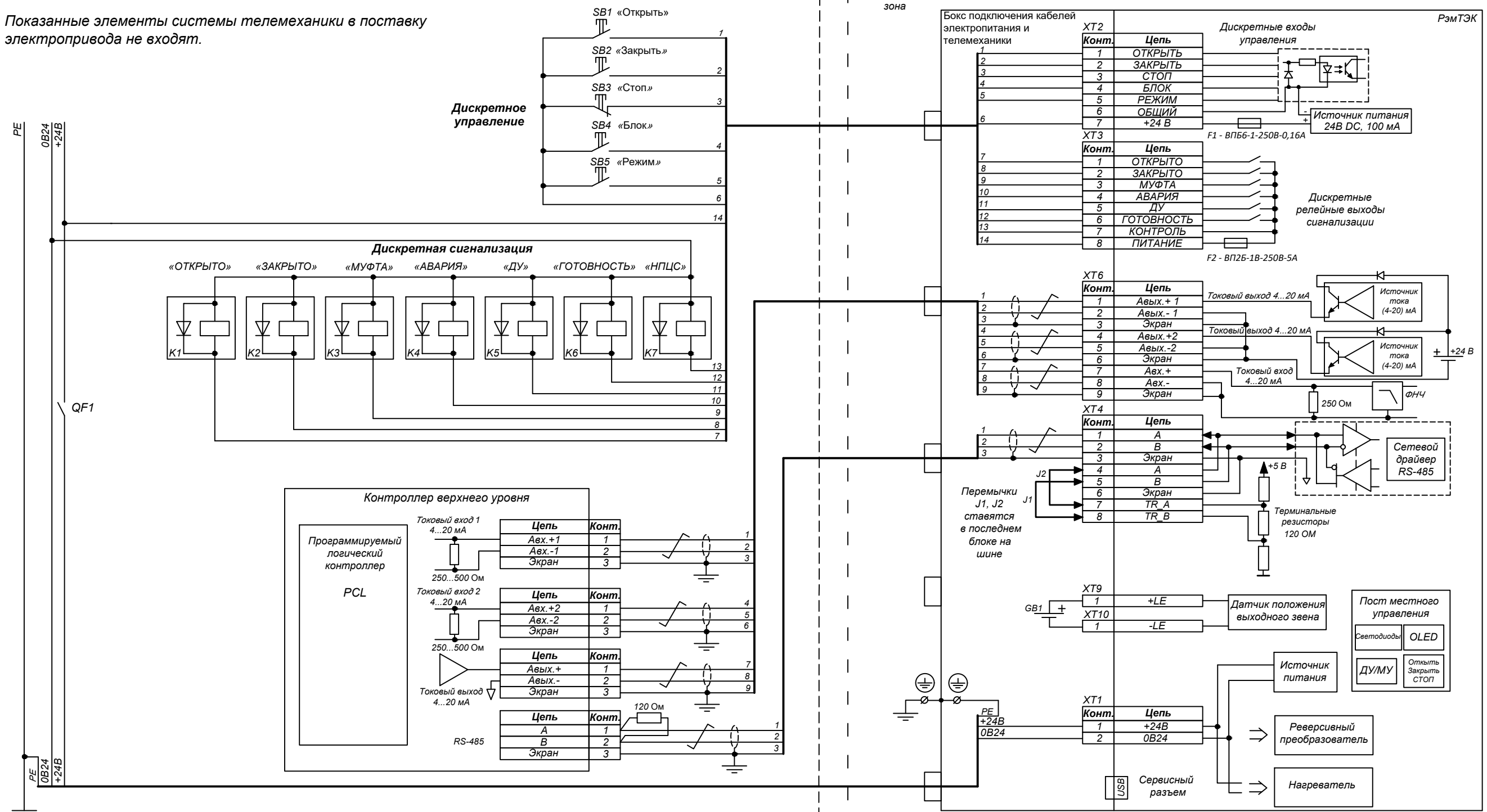

Электропривод РэмТЭК

Схема внешних подключений

Модификация "26"

Напряжение питания 24 В DC



ООО НПП "ТЭК"